

RoHS Compliance

表1: Technical data Table(技术数据表)

参数	Voltage (额定电压V)	Current (额定电流A)	Wire Range (线径范围)
CQC *	400V	24A	0.2-2.5mm ²
IEC	400V	24A	0.2-2.5mm ²
UL	300V	10A	24-12AWG

技术参数

- 绝缘材料: UL94 V-0/GF1 850°C
- 使用温度: -40°C to +105°C
- 相对湿度: ≤95%RH, 无凝露
- 绝缘电阻: ≥500MΩ/500V
- 介质耐压: 2.5KV/1min
- 冲击耐压: 4.0KV/1.2/50μs
- IP防护等级: IP20
- 户内使用
- 外部污染等级: 2级
- 过电压等级: 3级
- 表面印字性能良好
- 重量/P: 约2.1g
- 剥线长度: 7mm
- 接线扭矩: 0.5-0.6Nm (MAX)。

颜色	颜色代码	RAL 色号
绿色	GN	6018

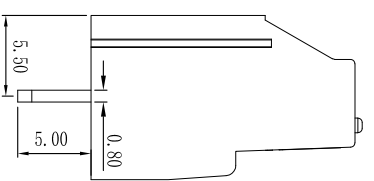
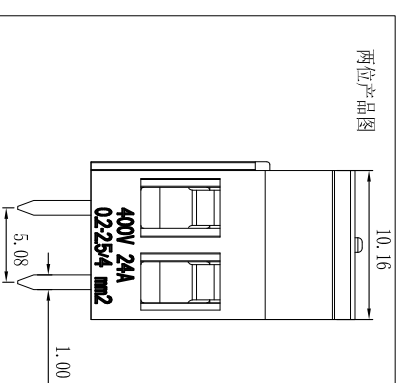
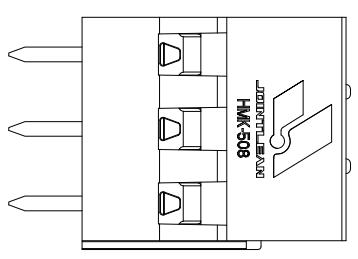
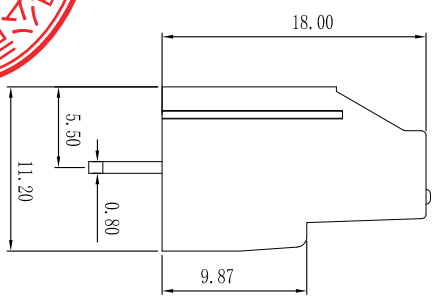

开孔尺寸图

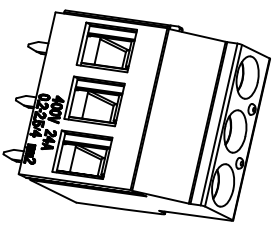
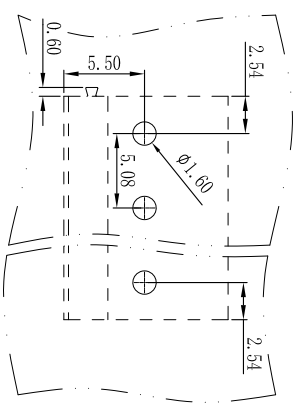

尺寸范围	热塑性聚酯
0~3	±0.1
3~6	±0.12
6~10	±0.14
10~14	±0.16
14~18	±0.19
18~24	±0.22
24~30	±0.25
30~40	±0.28
40~50	±0.32
50~65	±0.37
65~80	±0.43
80~100	±0.50
100~120	±0.57
120~140	±0.64

模塑件公差系数表 (GB/T 14486-93 M15)	热塑性聚酯
0~3	±0.1
3~6	±0.12
6~10	±0.14
10~14	±0.16
14~18	±0.19
18~24	±0.22
24~30	±0.25
30~40	±0.28
40~50	±0.32
50~65	±0.37
65~80	±0.43
80~100	±0.50
100~120	±0.57
120~140	±0.64

未注角度公差系数表 (GB/T1804-m)	第一系列
长度分段	±1°
10	±30'
>10~50	±20'
>50~120	±10'
>120~400	±10'

成品序号	品名	产品描述
017 00 XX 000	HMK-508-XX(000)	一字压线螺丝
017 00 XX 100	HMK-508-XX(100)	一字压线螺丝

序号	零件描述	数量	材料	备注
1	压线框	P	铜合金	表面镀锌
2	导电夹片	P	铜合金	表面镀锌
3	压线螺丝	P	碳素钢	表面镀锌, 钝化
4	绝缘外壳	1	热塑性聚酯	

调整货号	CZT	MMW	重量 (g)	单位	比例
V0.1	调整技术参数	YGK	22/06/16	mm	2:1
V0	发行出图	CZT	20/11/12 (见注解)	mm	2:1

更改文件号	签名	审核	年月日
设计: 19/04/04	标准		19/04/04
更改: 2022.06.16	工艺		

材料: (见列表)	品名
	HMK-508-XX 商务图纸

图幅	A4	视角	图号
			017-S01-JS03

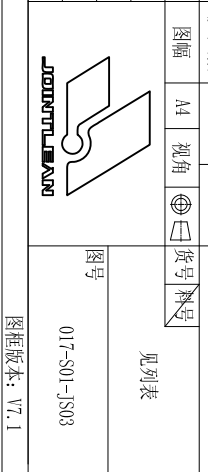

图框版本: V7.1

声明: 本图纸知识产权归上海置恒电气有限公司所有, 未经许可私自传播、盗用须承担法律责任。