

## 概述

ZL6105 是广州致远微电子有限公司设计的一款 500mA 低压差线性稳压器，具有良好的线性调整率与负载动态响应特性。

ZL6105 具有较低的静态功耗，特别适用于 2.3V 至 5.5V 的供电设备。ZL6105 的初始输出电压精度为  $\pm 1.5\%$ 。当输出电流 500mA 时，ZL6105 典型压差为 250mV。ZL6105 内置快速放电电路，当输入电压掉电到欠压阈值时，芯片电压输出关闭，同时启动内部快速放电电路使输出快速放电。

ZL6105 具有欠压保护、过流保护、短路保护和过温保护等保护功能。

ZL6105 采用 SOT-223 封装，外围仅需要极少元件，减少了所需电路板的空间和元件成本。

- ◆ 500mA 最大输出电流；
- ◆ 低压差（典型值为 250mV@ $I_O=500mA$ ）；
- ◆ 可与陶瓷输出电容配合使用；
- ◆ 快速启动；
- ◆ 具有快速放电功能；
- ◆ 静态电流典型值 50 $\mu A$ ；
- ◆ 初始电压精度  $\pm 1.5\%$ ；
- ◆ 欠压保护；
- ◆ 过流保护；
- ◆ 短路保护；
- ◆ 过温保护；
- ◆ SOT-223 封装；
- ◆ 不含铅、卤素和 BFR，符合 RoHS 标准。

## 产品特性

## 产品应用

- ◆ 单片机、MCU 供电
- ◆ 电池供电设备
- ◆ 消费电子

## 订购信息

型号	温度范围	封装
ZL6105AXXS2	-40℃~+85℃	SOT-223

注：ZL6105AXXS2 产品型号中的 XX 表示不同的输出电压版本。

## 芯片靓照



# ZL6105

500mA 低压差线性稳压器

DataSheet

## 修订历史

版本	日期	原因
0.9.00	2019/10/24	创建文档
1.0.00	2019/12/10	发布文档

### 目 录

1. 订购信息.....	1
2. 特性参数.....	2
2.1 管脚信息.....	2
2.2 极限参数.....	2
2.3 建议工作条件.....	3
2.4 电气特性.....	3
2.5 典型参数特性.....	4
2.6 瞬态特性.....	5
3. 功能描述.....	6
4. 应用说明.....	7
4.1 输入电容.....	7
4.2 输出电容.....	7
4.3 PCB 布局.....	7
4.4 设计实例.....	7
5. 封装尺寸.....	8
6. 免责声明.....	9

### 1. 订购信息

ZL6105 的完整产品型号信息见表 1.1 所示。

表 1.1 产品型号信息

产品型号	输出电压(V) <sup>[1]</sup>	顶层丝印 <sup>[2]</sup>	封装类型
ZL6105A18S2	1.8	ZL6105 A18 YWW	SOT-223
ZL6105A33S2	3.3	ZL6105 A33 YWW	SOT-223

[1]: 其他输出电压可接受芯片定制。

ZL6105 产品型号代表的信息如图 1.1 所示。



图 1.1 产品型号信息

ZL6105 产品丝印代表的信息如图 1.2 所示。

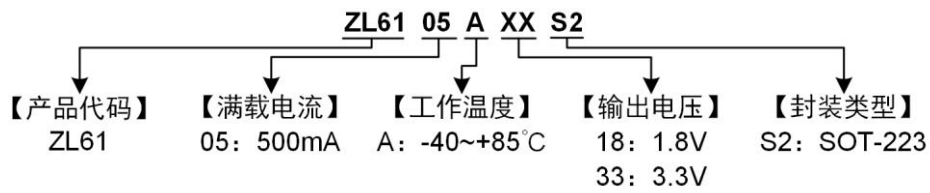

图 1.2 产品丝印信息

## 2. 特性参数

### 2.1 管脚信息

ZL6105 产品的管脚信息如图 2.1 所示，采用 SOT-223 封装。

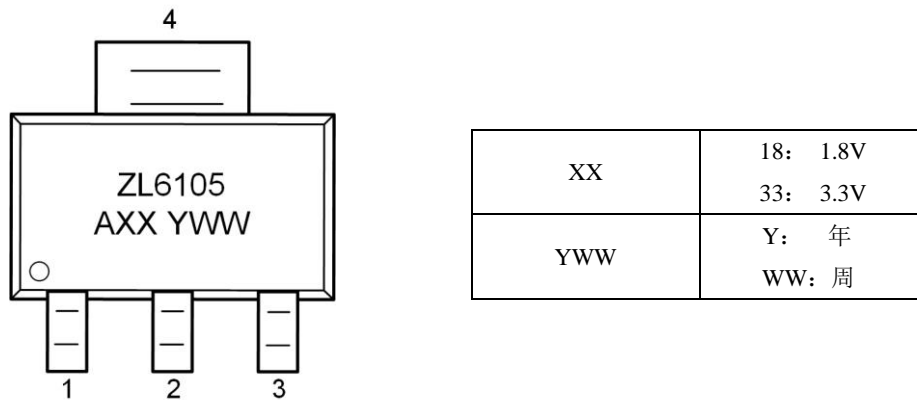

图 2.1 管脚信息

如表 2.1 所示是 ZL6105 各管脚的详细功能描述。

表 2.1 管脚描述

管脚编号	名称	描述
3	VIN	电源输入端，VIN 引脚与芯片地之间需要靠近芯片接一个不小于 1 $\mu$ F 陶瓷电容（建议 1 $\mu$ F~100 $\mu$ F）。工作输入电压范围为 2.3V 至 5.5V。
1	GND	芯片接地端，该引脚必须连接到 PCB 的地。
2,4	VOUT	电压输出端，VOUT 引脚和芯片地之间需要接一个 1 $\mu$ F 的陶瓷电容，在负载大于 400mA 时，建议输出电容增加到 10 $\mu$ F，同时会获得更好的瞬态响应，输出电容应靠近器件。

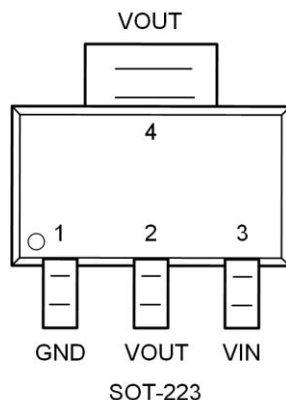
### 2.2 极限参数

如表 2.1 所示是 ZL6105 芯片的极限参数，该参数为芯片的最大应力等级，并非芯片推荐的工作条件。

表 2.2 芯片极限参数<sup>(注)</sup>

参数	值	单位
V <sub>IN</sub>	0~6.5	V
V <sub>OUT</sub>	-0.3~V <sub>IN</sub> +0.3	V
结温 T <sub>J</sub>	+125	°C
允许功耗 P <sub>D</sub>	内部限制 <sup>(注1)</sup>	mW
存储温度 T <sub>S</sub>	-65~+150	°C
焊接温度（焊接 5s）	260	°C
ESD 等级（人体模式）	4	KV

注：超过最大额定值的应力可能会损坏设备。如果器件长时间处于高于推荐工作条件，可能会影响器件的可靠性。

## 2.3 建议工作条件

如表 2.3 所示是 ZL6105 建议长时间正常工作时的参数范围。

表 2.3 建议工作条件

参数	范围 <sup>(注2)</sup>	单位
$V_{IN}$	2.3~5.5	V
结温范围 $T_J$	-40~+125	°C
封装热阻 $\theta_{JA}$	封装决定	°C/W

注 1: 最大允许功耗是最大工作结温  $T_{Jmax}$ , 封装热阻  $\theta_{JA}$  和环境温度  $T_A$  的函数, 最大允许功耗, 根据表 2.2 和表 2.3 得到  $P_{Dmax}=(T_{Jmax}-T_A)/\theta_{JA}$ , 超过最大允许功耗会导致芯片温度过高, 稳压器因此会进入过热关断状态, 不同的封装类型的封装热阻  $\theta_{JA}$  是不同的, 由封装技术决定。

注 2: 不保证器件在其额定运行范围之外能正常工作。

## 2.4 电气特性

如表 2.4 是 ZL6105 的电气特性表, 默认测试条件为  $V_{IN}=V_{OUT}+1.0V$ 、 $I_{OUT}=100\mu A$ 、 $C_{IN}=1\mu F$ 、 $C_{OUT}=1\mu F$ 、 $T_A=25^\circ C$ , 除非特别说明<sup>(注3)</sup>。

表 2.4 电气特性

符号	参数	测试条件	最小值	典型值	最大值	单位
$V_{OUT-ACC}$	初始输出电压精度		-1.5		+1.5	%
$V_{OE}$	输出电压	$I_{OUT}=500mA$	$0.98 \times V_{OT}$	$V_{OT}$ <sup>(注4)</sup>	$1.02 \times V_{OT}$	V
$V_{R-LINE}$	线性调整率	$V_{IN}=V_{OUT}+1.0V \sim 5.5V$	0	0.2	0.4	%
$V_{R-LOAD}$	负载调整率	$I_{OUT}=100\mu A \sim 500mA$		1	1.5	%
$V_{UVLO}$	欠压关断阈值		2.1	2.15	2.2	V
$I_{OUT\_MAX}$	最大输出电流			500		mA
$I_{OCP}$	过流保护电流	$I_{OUT}$ from 0 to 1.2A		1100		mA
$I_{SS}$	静态电流	$I_{OUT}=0$		50	60	$\mu A$
$I_{SC}$	短路电流	$V_{OUT}=0V$		220		mA
$V_{DROP}$	压差 <sup>(注5)</sup>	$I_{OUT}=500mA$		250	400	mV
		$I_{OUT}=300mA$		150	300	
PSRR	纹波抑制比	$I_{OUT}=1mA$	f=200HZ	53		dB
			f=1KHZ	42		
$R_{OUT-SH}$	关断输出电阻	$V_{IN}=2.05V$		275		$\Omega$
$T_{SD}$	热关断温度			160		°C
$T_{HYS}$	热迟滞温度			13		°C

注 3: 除非另有说明, 电气特性参数为 3.3V 输出版本。

注 4:  $V_{OT}$  是规定的输出电压。

注 5: 初始输出电压为 3.3V, 输入电压逐渐减小, 比如输入电压减小到 3.35V, 直到输出电压为  $0.98 \times 3.3$  此时  $V_{DROP}=3.35-0.98 \times 3.3$ 。

### 2.5 典型参数特性

如下为 3.3V 输出版本典型参数图，默认测试条件为  $V_{IN}=4.3V$ 、 $I_{OUT}=100\mu A$ 、 $C_{IN}=1\mu F$ 、 $C_{OUT}=1\mu F$ 、 $T_A=25^\circ C$ ，除非特别说明。



图 2.2 输入电压与输出电压关系



图 2.3 压差与负载关系

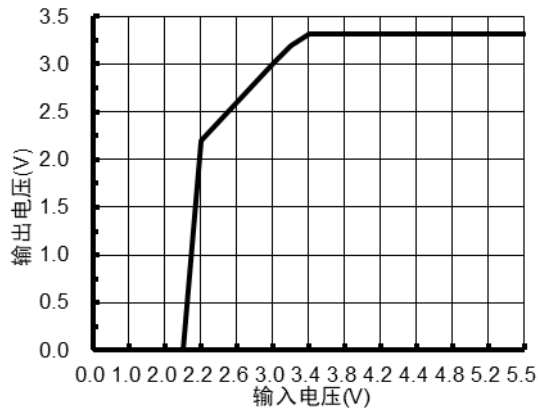

图 2.4 输入电压与静态电流关系

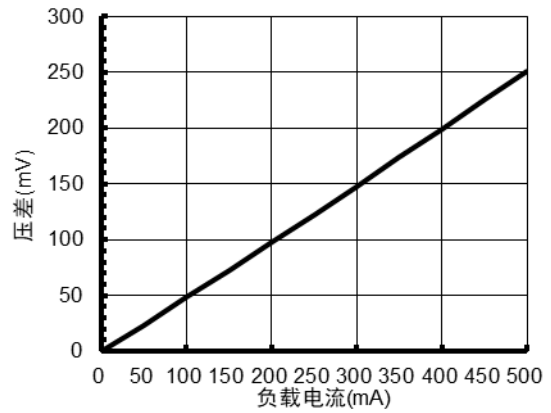

图 2.5 负载电流与地电流关系

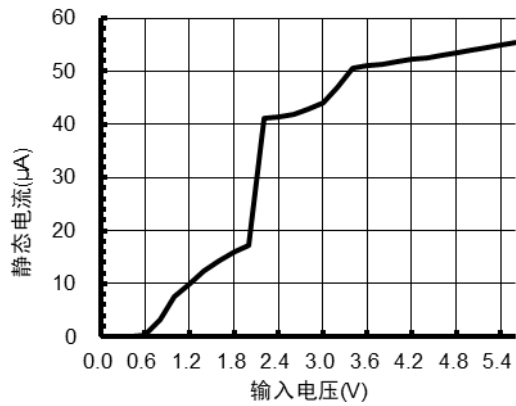

图 2.6 线性调整特性

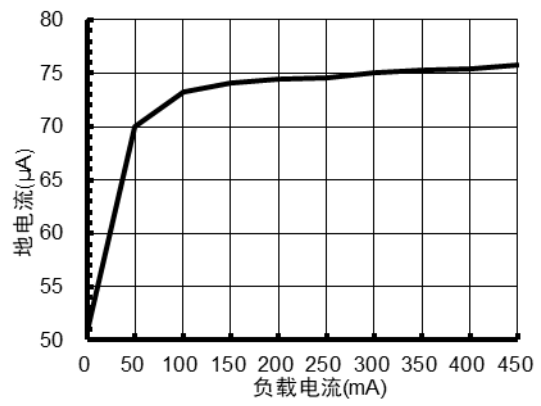

图 2.7 负载调整特性

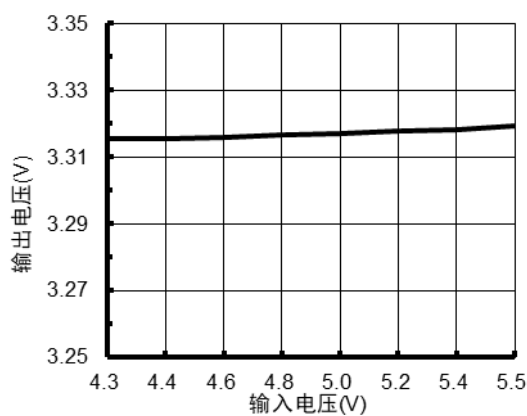

图 2.8 PSRR 与频率关系 ( $I_{OUT}=1mA$ )

### 2.6 瞬态特性

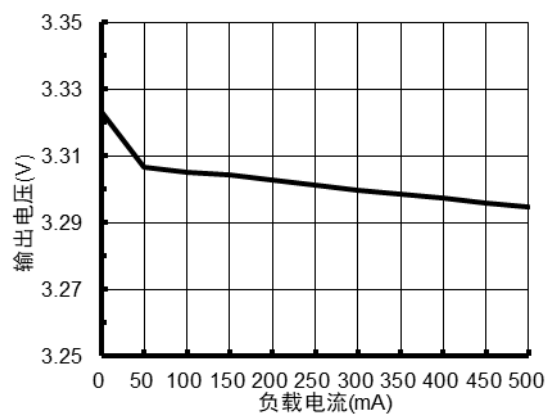
如下各图为 ZL6105 的瞬态特性图，默认测试条件为  $V_{IN}=4.3V$ 、 $I_{OUT}=100\mu A$ 、 $C_{IN}=1\mu F$ 、 $C_{OUT}=1\mu F$ 、 $T_A=25^\circ C$ ，除非特别说明。

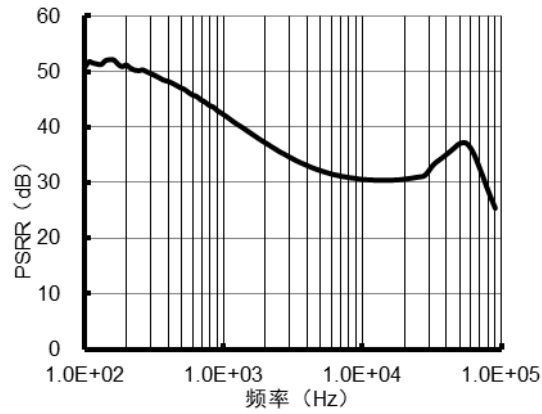

图 2.9 线性瞬态响应波形



图 2.10 负载瞬态响应波形

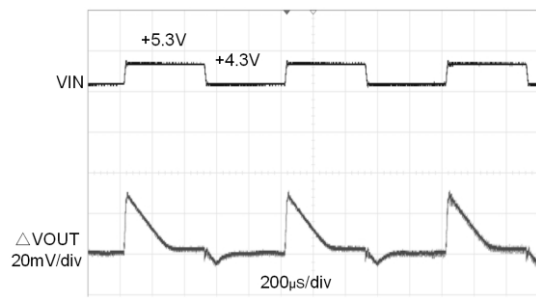

### 3. 功能描述

ZL6105 是一款 500mA 线性稳压器，具有低压差、低静态电流等优点，非常适用于 2.3~5.5V 电池供电设备。ZL6105 提供多种输出电压型号可供选择。其内部框图如图 3.1 所示。

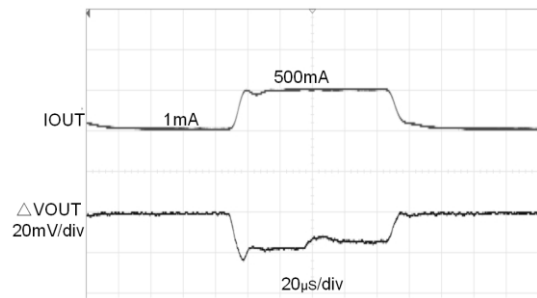

图 3.1 芯片内部框图

芯片内置欠压保护、过流保护、过温保护和短路保护电路。当电源输入电压大于 2.15V（典型值）时，IC 启动，输出有效。当电源输入电压小于 2.15V（典型值），稳压器内部欠压锁定电路将禁用输出，同时启动内部快速放电电路，使输出端的电容残存电荷快速放电。此功能可以大大提高被 LDO 供电电子系统的可靠性。当芯片输出短路或者输出电流超过过流保护阈值，芯片将进入过流保护状态，限制电流输出。当芯片温度过高时，芯片将过温关断，当温度下降到一定值时，芯片将重新启动。

芯片最大功率耗散取决于外壳与电路板的热阻、芯片表面与环境之间的温差。当负载较大时，为保证芯片正常工作，建议特别关注散热方案。

## 4. 应用说明

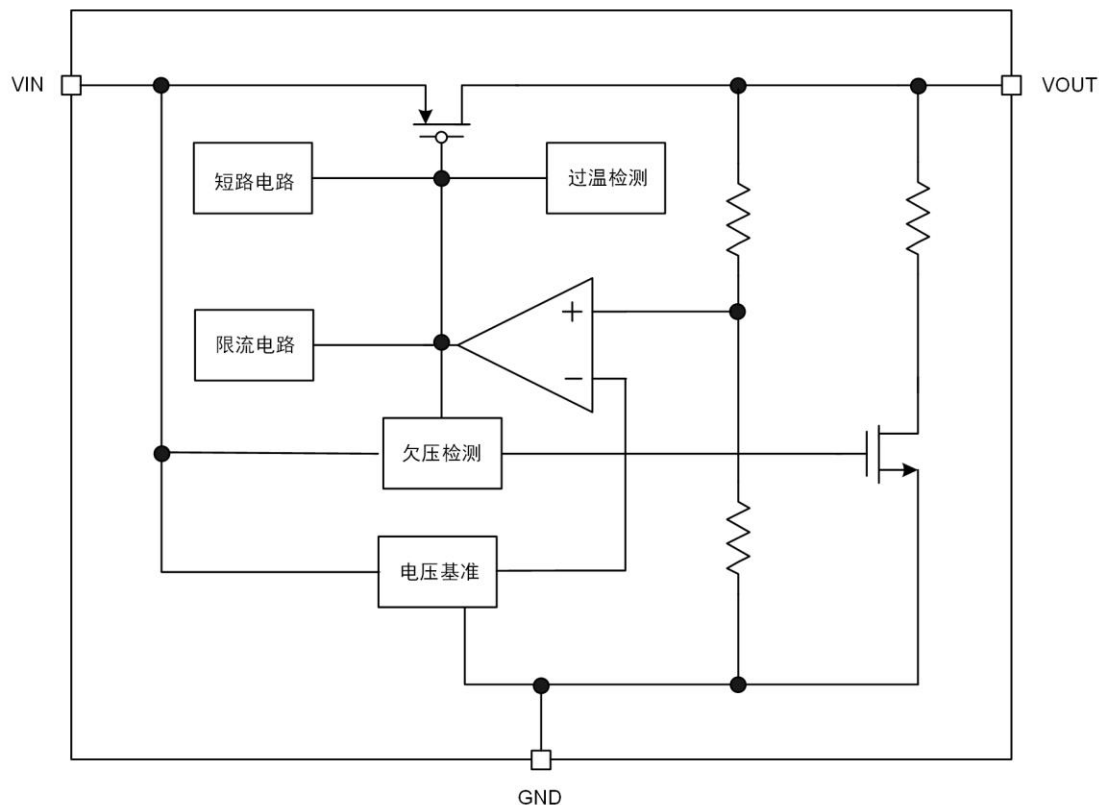
ZL6105 低压差线性稳压器内置基准电压和反馈分压电阻，用户只需外接输入、输出电容即可使用。

### 4.1 输入电容

为确保芯片正常工作，靠近芯片的输入电容不得小于  $1\mu\text{F}$ ，建议在输入引脚和地之间放置一个电容值介于  $1\mu\text{F}\sim 100\mu\text{F}$  之间的电容 ( $C_{\text{IN}}$ )，推荐使用介质类型为 X5R 或 X7R 陶瓷电容。容值较大的电容有助于改善芯片瞬态响应。

### 4.2 输出电容

为了使输出电压稳定，在输出引脚和地之间放置一个电容值介于  $1\mu\text{F}$  和  $10\mu\text{F}$  之间的电容 ( $C_{\text{OUT}}$ )，建议使用介质类型为 X5R 或 X7R 的陶瓷电容。在输出电流大于  $400\text{mA}$  时，建议输出电容增加到  $10\mu\text{F}$  会使得输出电压更加稳定，并有助于获得更好的瞬态响应。不推荐使用其他电介质类型的输出电容器，因为其他的电容高温稳定性较差。

### 4.3 PCB 布局

PCB 布局对于纹波抑制，瞬态响应和散热性能非常重要，好的布局可实现良好的工作状态，建议遵循以下指南并进行 PCB 布局设计：

1、建议输入和输出陶瓷电容分别靠近芯片 VIN 引脚和 VOUT 引脚。

2、大功率应用时确保芯片背部散热金属与 PCB 覆铜贴紧，以提高散热性能，保证长期稳定、可靠工作。

### 4.4 设计实例

如图 4.1 是 ZL6105 的典型应用电路图。



图 4.1 ZL6105 典型应用电路

### 5. 封装尺寸

ZL6105 采用的是 SOT-223 封装，其封装尺寸说明如图 5.1 所示：

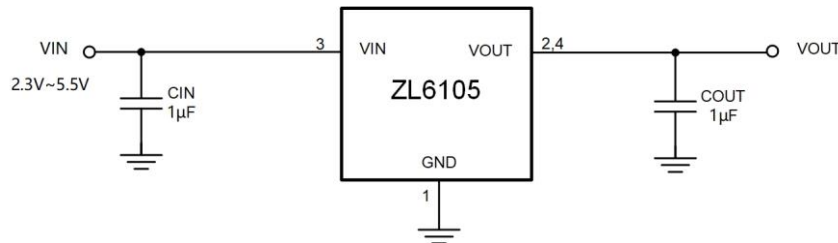

图 5.1 封装尺寸图



图 5.2 建议 PCB 封装尺寸

注：所有尺寸均以毫米（mm）为单位，角度以度（°）为单位。

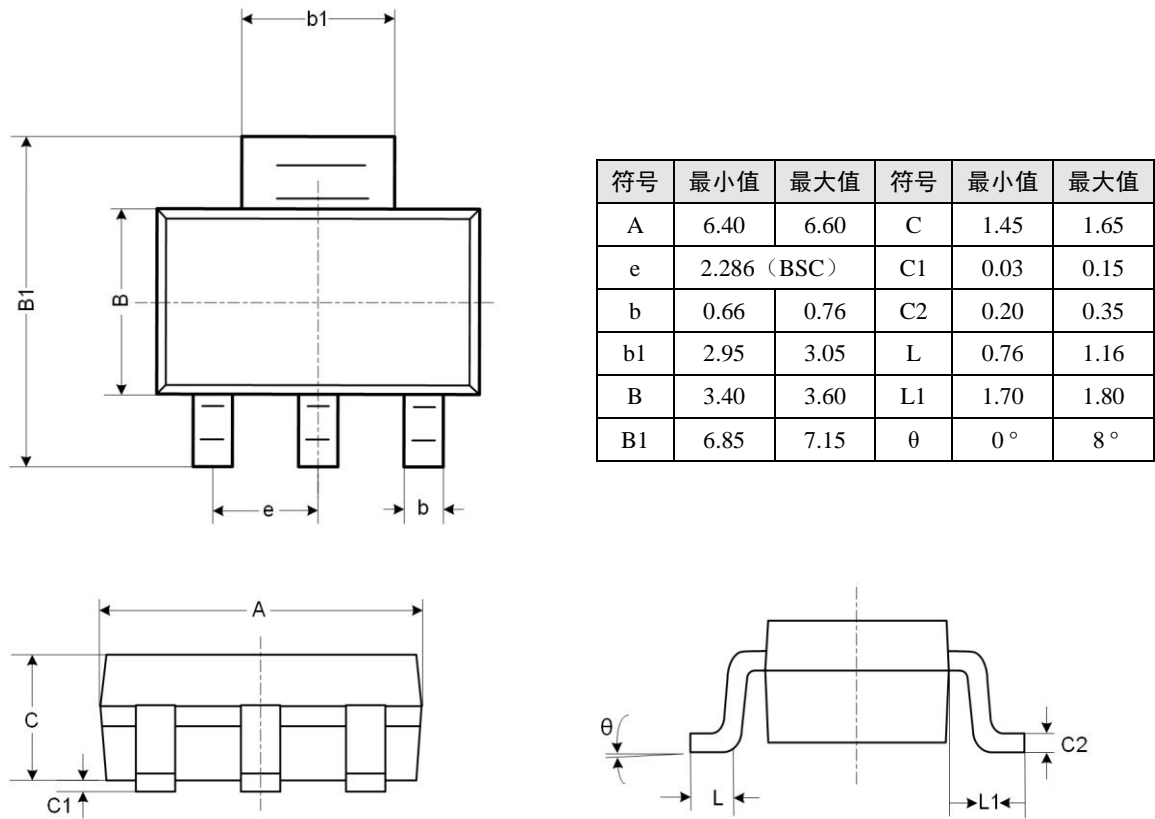
## 6. 免责声明

本着为用户提供更好服务的原则，广州致远微电子有限公司（下称“致远微电子”）在本手册中将尽可能地向用户呈现详实、准确的产品信息。但鉴于本手册的内容具有一定的时效性，致远微电子不能完全保证该文档在任何时段的时效性与适用性。致远微电子有权在没有通知的情况下对本手册上的内容进行更新，恕不另行通知。为了得到最新版本的信息，请尊敬的用户定时访问立功科技官方网站或者与致远微电子工作人员联系。感谢您的包容与支持！

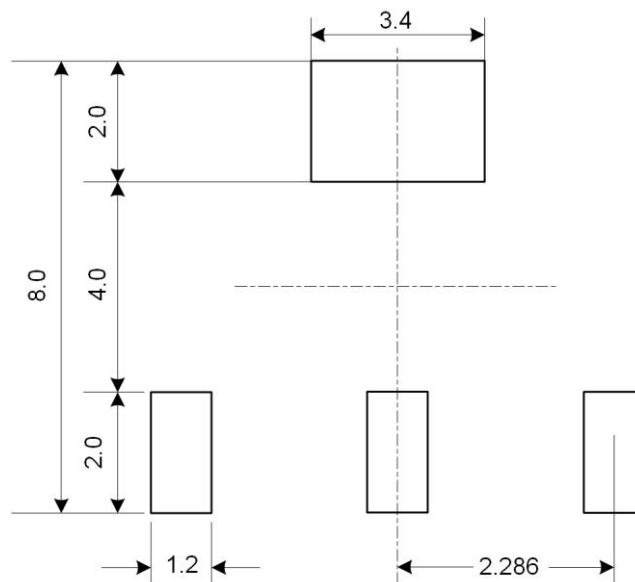
## 销售与服务网络

### 广州立功科技股份有限公司

地址：广州市天河区龙怡路 117 号银汇大厦 16 楼  
邮编：510630  
网址：www.zlmcu.com



**全国服务热线电话:400-888-2705**

### 华南地区

#### 广州总部

广州市天河区龙怡路 117 号银汇大厦 16 楼

#### 华南汽车

深圳市坪山区坪山大道新宙邦科技大厦 6 楼西南侧

#### 厦门办事处

厦门市思明区厦禾路 855 号英才商厦 618 室

#### 深圳分公司

深圳市宝安区海秀路 21 号龙光世纪大厦 A 座 1205 室

### 华东地区

#### 上海分公司

上海市黄浦区北京东路 668 号科技京城东座 12E 室

#### 苏州办事处

江苏省苏州市工业园区苏州大道东 181 号商旅大厦 1508 室

#### 南京分公司

南京市秦淮区汉中路 27 号友谊广场 17 层 F、G 区

#### 合肥办事处

安徽省合肥市蜀山区黄山路 665 号汇峰大厦 1607

#### 杭州分公司

杭州市西湖区紫荆花路 2 号杭州联合大厦 A 座 4 单元 508

#### 宁波办事处

浙江省宁波市高新区星海南路 16 号轿辰大厦 1003

### 华北、东北地区

#### 北京分公司

北京市海淀区紫金数码园 3 号楼 (东华合创大厦) 8 层 0802 室

#### 天津办事处

天津市河东区十一经路与津塘公路交口鼎泰大厦 1004 室

### 山东办事处

山东省青岛市李沧区枣园路 11 号银座华府 1 号楼  
2 单元 1901 室

### 沈阳办事处

沈阳市浑南新区营盘西街 17 号万达广场 A4 座 2722  
室

### 华中地区

#### 武汉分公司

武汉市武昌区武珞路 282 号思特大厦 807 室

#### 西安办事处

西安市长安区西部大道阳光天地 23 号楼 2206 室

#### 郑州办事处

河南省郑州市中原区建设西路华亚广场 118 号 1  
号楼 3 单元 1302 室

#### 长沙办事处

湖南省长沙市岳麓区沁园春·御院 5 栋 3 单元 1806 室

### 西南地区

#### 重庆办事处

重庆市渝北区龙溪街道新溉大道 18 号山顶国宾  
城 11 幢 4-14

#### 成都办事处

成都市高新区天府大道 500 号东方希望天祥 C 座 3521

**请您用以上方式联系我们，我们会为您安排样机现场演示，感谢您对我公司产品的关注！**