

规格书 | 型号: 255-402

PCB 接线端子; 推压键; 2.5 mm²; 焊针间距 5 / 5.08 mm; 2极; CAGE CLAMP®;
可跨接; 2,50 mm²; 灰色

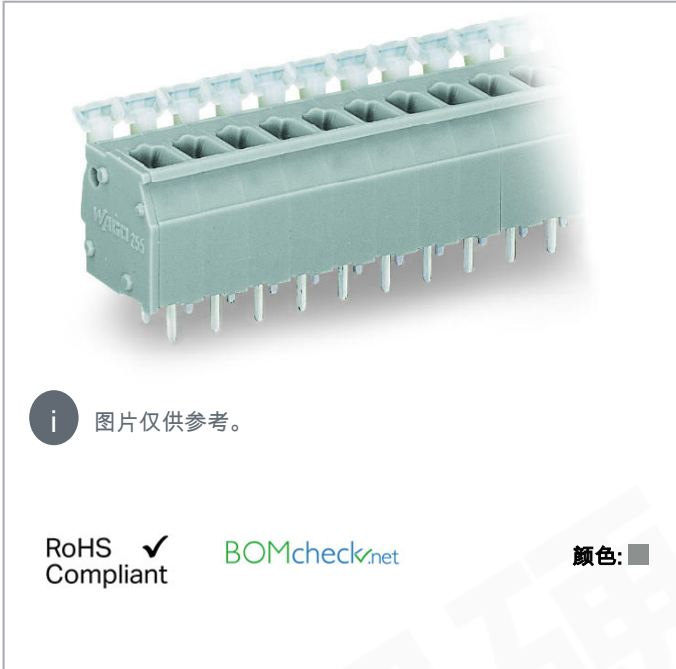

www.wago.com/255-402



i 图片仅供参考。

RoHS
Compliant

BOMcheck.net

颜色: ■

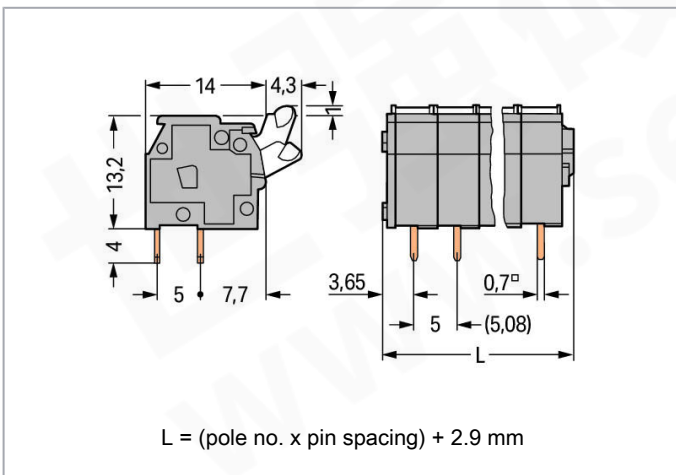
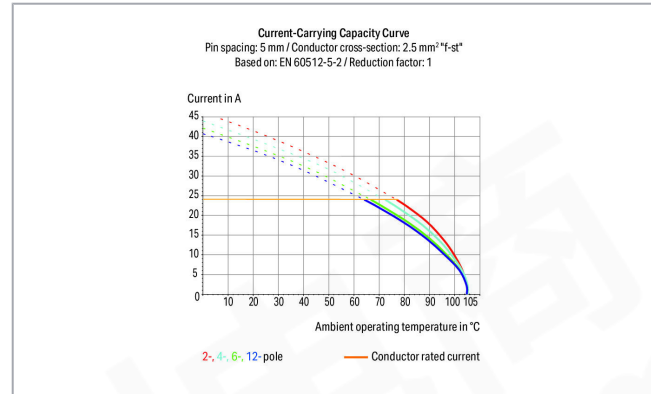

产品描述

- PCB接线端子，带有推压键，具有笼式弹簧接线单元
- 也可提供拥有Ex e防爆认证的产品类型
- 焊针间距无论公制或英制，均为同一型号，可通过压紧或拉伸端子排的方式配合焊孔

变更声明。敬请关注进一步的产品说明文件！

WAGO Electronic (Tianjin) Co., Ltd.
No.5, Quan Hui Road
Wuqing Development Area | Tianjin 301700
Tel.: +86 22 59677688 | Fax: +86 22 59617668
Email: info-cn@wago.com

您有关于我们产品的任何问题吗？
我们非常乐意接听您的来电，+86 (022) 59677688。

- 通过推压键进行接线操作，是现场布线的理想选择
- 无需额外工具

数据

电气参数

Ratings per IEC/EN 60664-1

额定电气参数	IEC/EN 60664-1
额定电压(III / 3)	320 V
额定脉冲电压(III / 3)	4 kV
额定电压(III / 2)	320 V
额定脉冲电压(III / 2)	4 kV
额定电压(II / 2)	630 V
额定脉冲电压(II / 2)	4 kV
额定电流	24 A
图例 (额定电气参数)	(III / 2) \triangle 过压类别III / 污染等级2

Approvals per UL 1059

Approvals per	UL 1059
额定电压 UL(Use Group B)	300 V
额定电流 UL(Use Group B)	15 A
额定电压 UL(Use Group D)	300 V
额定电流 UL(Use Group D)	10 A

Approvals per CSA

Approvals per	CSA
额定电压 CSA (Use Group B)	300 V
额定电流 CSA (Use Group B)	15 A
额定电压 CSA (Use Group D)	300 V
额定电流 CSA (Use Group D)	10 A

接线参数

连接技术	CAGE CLAMP [®]
执行类型	操作元件
单股导线	0.08 ... 2.5 mm ² / 28 ... 12 AWG
细多股导线	0.08 ... 2.5 mm ² / 28 ... 12 AWG

变更声明。 敬请关注进一步的产品说明文件！

WAGO Electronic (Tianjin) Co., Ltd.
No.5, Quan Hui Road
Wuqing Development Area | Tianjin 301700
Tel.: +86 22 59677688 | Fax: +86 22 59617668
Email: info-cn@wago.com

您有关于我们产品的任何问题吗？
我们非常乐意接听您的来电， +86 (022) 59677688。

细多股导线 (加有带绝缘护套的冷压接头)	0.25 ... 1.5 mm ²
细多股导线 (加有不带绝缘护套的冷压接头)	0.25 ... 1.5 mm ²
说明 (导线截面积)	12 AWG: THHN, THWN
剥线长度	5 ... 6 mm / 0.2 ... 0.24 英寸
导线进线方向与PCB板的角	90°
极数	2
连接点总数量	2
电位总数量	2
连接点数量	1
等级数量	1

Geometrical Data

通道间距	5/5.08 mm / 0.197/0.2 inch
宽度	12.9 mm / 0.508 inch
高度	18.2 mm / 0.717 inch
以PCB板表面为高度基准	14.2 mm / 0.559 inch
高度	18.3 mm / 0.72 inch
焊针长度	4 mm
焊针尺寸	0.7 x 0.7 mm
钻孔公差	1.1 (+0.1) mm

PCB contact

PCB接点	THT
焊针分布	位于端子之间,线型
每个电位焊针数量	2

材料参数

颜色	灰色
绝缘材料组别	I
绝缘材料	尼龙 (PA66)
UL94阻燃等级	V0
夹持弹簧材料	镍铬弹簧钢(CrNi)
触点材质	电解铜(Ecu)
触点镀层	镀锡
燃烧负荷	0.04 MJ
重量	2.6 g

变更声明。 敬请关注进一步的产品说明文件！

WAGO Electronic (Tianjin) Co., Ltd.
No.5, Quan Hui Road
Wuqing Development Area | Tianjin 301700
Tel.: +86 22 59677688 | Fax: +86 22 59617668
Email: info-cn@wago.com

您有关于我们产品的任何问题吗？
我们非常乐意接听您的来电， +86 (022) 59677688。

Environmental Requirements

温度范围 -60 ... +105 °C

商业数据



Product Group	4 (Printed Circuit)
包装类型	BOX
Country of origin	CH
GTIN	4044918658546
Customs tariff number	85369010000

认证 / 证书

其他认证

标识	认证	其他认证信息	认证名称
	CCA DEKRA Certification B.V.	EN 60947-7-4	2169331.04
	CCA DEKRA Certification B.V.	EN 60947	NTR NL-7146
	CCA DEKRA Certification B.V.	EN 60947	2160584.40
	CCA DEKRA Certification B.V.	IEC 60947-7-4	NTR NL-7283

船级社认证

标识	认证	其他认证信息	认证名称
	ABS American Bureau of Shipping	-	19-HG1869876-PDA
	BV Bureau Veritas S.A.	IEC 60998	11915/D0 BV

变更声明。敬请关注进一步的产品说明文件！

WAGO Electronic (Tianjin) Co., Ltd.
No.5, Quan Hui Road
Wuqing Development Area | Tianjin 301700
Tel.: +86 22 59677688 | Fax: +86 22 59617668
Email: info-cn@wago.com

您有关于我们产品的任何问题吗？
我们非常乐意接听您的来电，+86 (022) 59677688。



DNV GL
Det Norske Veritas, Germanischer Lloyd



TAE000016Z

UL认证

标识	认证	其他认证信息	认证名称
	UR Underwriters Laboratories Inc.	UL 1059	20180629- E45172

适用产品

tools

	型号: 210-658 操作工具; 刀口尺寸 : 3.5 x 0.5 mm; 带有绝缘手柄; 弯角; 短; 多种颜色	www.wago.com/210-658
	型号: 210-720 操作工具; 刀口尺寸 : 3.5 x 0.5 mm; 带有绝缘手柄; 多种颜色	www.wago.com/210-720

Marking accessories

型号: 210-332/500-202 标记条; A4纸大小; 标记: 1-16 (160x); 标记条高度 : 3mm; 剥线长度 : 182mm; 水平标记; 不干胶; 白色	www.wago.com/210-332/500-202
型号: 210-332/500-204 标记条; A4纸大小; 标记: 17-32 (160x); 标记条高度 : 3mm; 剥线长度 : 182mm; 水平标记; 不干胶; 白色	www.wago.com/210-332/500-204
型号: 210-332/500-205 标记条; A4纸大小; 标记: 1-32 (80x); 标记条高度 : 3mm; 剥线长度 : 182mm; 水平标记; 不干胶; 白色	www.wago.com/210-332/500-205
型号: 210-332/500-206 标记条; A4纸大小; 标记: 33-48 (160x); 标记条高度 : 3mm; 剥线长度 : 182mm; 水平标记; 不干胶; 白色	www.wago.com/210-332/500-206
型号: 210-332/508-202 标记条; A4纸大小; 标记: 1-16 (160x); 标记条高度 : 3mm; 剥线长度 : 182mm; 水平标记; 不干胶; 白色	www.wago.com/210-332/508-202
型号: 210-332/508-204 标记条; A4纸大小; 标记: 17-32 (160x); 标记条高度 : 3mm; 剥线长度 : 182mm; 水平标记; 不干胶; 白色	www.wago.com/210-332/508-204
型号: 210-332/508-205 标记条; A4纸大小; 标记: 1-32 (80x); 标记条高度 : 3mm; 剥线长度 : 182mm; 水平标记; 不干胶; 白色	www.wago.com/210-332/508-205

变更声明。 敬请关注进一步的产品说明文件！

WAGO Electronic (Tianjin) Co., Ltd.
No.5, Quan Hui Road
Wuqing Development Area | Tianjin 301700
Tel.: +86 22 59677688 | Fax: +86 22 59617668
Email: info-cn@wago.com

您有关于我们产品的任何问题吗？
我们非常乐意接听您的来电， +86 (022) 59677688。

型号: 210-332/508-206

标记条; A4纸大小; 标记; 33-48 (160x); 标记条高度: 3mm; 剥线长度: 182mm; 水平标记; 不干胶; 白色

www.wago.com/210-332/508-206**型号: 210-833**

标记条; 卷装; 宽度6 mm; 空白; 不干胶; 白色

www.wago.com/210-833**check****型号: 249-110**

测试插头适配器; 适合 255、256、257 系列的PCB接线端子; 1极; 通道间距: 5mm / 0.197in; 灰色

www.wago.com/249-110**型号: 249-111**

测试插头适配器; 适合 255、256、257 系列的PCB接线端子; 1极; 通道间距: 5.08mm / 0.2in; 橙色

www.wago.com/249-111**ferrule****型号: 216-101**冷压接头; 套管, 适于0.5 mm² / AWG 22; 不绝缘; 电镀锡; 银色www.wago.com/216-101**型号: 216-102**冷压接头; 套管, 适于0.75 mm² / AWG 20; 不绝缘; 电镀锡; 银色www.wago.com/216-102**型号: 216-103**冷压接头; 套管, 适于1 mm² / AWG 18; 不绝缘; 电镀锡www.wago.com/216-103**型号: 216-104**冷压接头; 套管, 适于1.5 mm² / AWG 16; 不绝缘; 电镀锡; 银色www.wago.com/216-104**型号: 216-121**冷压接头; 套管, 适于0.5 mm² / AWG 22; 不绝缘; 电镀锡; 银色www.wago.com/216-121**型号: 216-122**冷压接头; 套管, 适于0.75 mm² / AWG 20; 不绝缘; 电镀锡; 银色www.wago.com/216-122**型号: 216-123**冷压接头; 套管, 适于1 mm² / AWG 18; 不绝缘; 电镀锡; 银色www.wago.com/216-123**型号: 216-124**冷压接头; 套管, 适于1.5 mm² / AWG 16; 不绝缘; 电镀锡www.wago.com/216-124**型号: 216-131**冷压接头; 套管, 适于0.25 mm² / AWG 24; 不绝缘; 电镀锡; 银色www.wago.com/216-131**型号: 216-132**冷压接头; 套管, 适于0.34 mm² / AWG 24; 不绝缘; 电镀锡www.wago.com/216-132**型号: 216-141**冷压接头; 标识套管, 适用截面积 0.5 mm² / AWG 20; 不绝缘; 电镀锡; 电解铜; 气密压接; 符合DIN 46288-1 /08.92标准 www.wago.com/216-141**型号: 216-142**冷压接头; 标识套管, 适用截面积 0.75 mm² / AWG 18; 不绝缘; 电镀锡; 电解铜; 气密压接; 符合DIN 46288-1 /08.92标准 www.wago.com/216-142

变更声明。敬请关注进一步的产品说明文件！

WAGO Electronic (Tianjin) Co., Ltd.

No.5, Quan Hui Road

Wuqing Development Area | Tianjin 301700

Tel.: +86 22 59677688 | Fax: +86 22 59617668

Email: info-cn@wago.com

您有关于我们产品的任何问题吗？

我们非常乐意接听您的来电，+86 (022) 59677688。

	型号: 216-143 冷压接头; 套管, 适于1 mm ² / AWG 18; 不绝缘; 电镀锡; 电解铜; 气密压接; 符合DIN 46288-1/08.92标准	www.wago.com/216-143
	型号: 216-144 冷压接头; 套管, 适于1.5 mm ² / AWG 16; 不绝缘; 电镀锡; 电解铜; 气密压接; 符合DIN 46288-1/08.92标准; 银色	www.wago.com/216-144
	型号: 216-151 冷压接头; 套管, 适于0.25 mm ² / AWG 24; 不绝缘; 电镀锡	www.wago.com/216-151
	型号: 216-152 冷压接头; 套管, 适于0.34 mm ² / AWG 24; 不绝缘; 电镀锡	www.wago.com/216-152
	型号: 216-201 冷压接头; 标识套管, 适用截面积 0.5 mm ² / AWG 20; 绝缘; 电镀锡; 白色	www.wago.com/216-201
	型号: 216-202 冷压接头; 标识套管, 适用截面积 0.75 mm ² / AWG 18; 绝缘; 电镀锡; 灰色	www.wago.com/216-202
	型号: 216-203 冷压接头; 套管, 适于1 mm ² / AWG 18; 绝缘; 电镀锡; 红色	www.wago.com/216-203
	型号: 216-204 冷压接头; 套管, 适于1.5 mm ² / AWG 16; 绝缘; 电镀锡; 黑色	www.wago.com/216-204
	型号: 216-221 冷压接头; 标识套管, 适用截面积 0.5 mm ² / AWG 20; 绝缘; 电镀锡; 白色	www.wago.com/216-221
	型号: 216-222 冷压接头; 标识套管, 适用截面积 0.75 mm ² / AWG 18; 绝缘; 电镀锡; 灰色	www.wago.com/216-222
	型号: 216-223 冷压接头; 套管, 适于1 mm ² / AWG 18; 绝缘; 电镀锡; 红色	www.wago.com/216-223
	型号: 216-224 冷压接头; 套管, 适于1.5 mm ² / AWG 16; 绝缘; 电镀锡; 黑色	www.wago.com/216-224
	型号: 216-241 冷压接头; 标识套管, 适用截面积 0.5 mm ² / AWG 20; 绝缘; 电镀锡; 电解铜; 气密压接; 符合DIN 46288-4 /09.09标准; 白色	www.wago.com/216-241
	型号: 216-242 冷压接头; 标识套管, 适用截面积 0.75 mm ² / AWG 18; 绝缘; 电镀锡; 电解铜; 气密压接; 符合DIN 46288-4 /09.09标准; 灰色	www.wago.com/216-242
	型号: 216-243 冷压接头; 套管, 适于1 mm ² / AWG 18; 绝缘; 电镀锡; 电解铜; 气密压接; 符合DIN 46288-4/09.09标准; 红色	www.wago.com/216-243
	型号: 216-244 冷压接头; 套管, 适于1.5 mm ² / AWG 16; 绝缘; 电镀锡; 电解铜; 气密压接; 符合DIN 46288-4/09.09标准; 黑色	www.wago.com/216-244
	型号: 216-262 冷压接头; 标识套管, 适用截面积 0.75 mm ² / AWG 18; 绝缘; 电镀锡; 电解铜; 气密压接; 符合DIN 46288-4 /09.09标准; 灰色	www.wago.com/216-262

变更声明。 敬请关注进一步的产品说明文件！

WAGO Electronic (Tianjin) Co., Ltd.
No.5, Quan Hui Road
Wuqing Development Area | Tianjin 301700
Tel.: +86 22 59677688 | Fax: +86 22 59617668
Email: info-cn@wago.com

您有关于我们产品的任何问题吗？
我们非常乐意接听您的来电， +86 (022) 59677688。

	型号: 216-263 冷压接头; 套管, 适于1 mm ² / AWG 18; 绝缘; 电镀锡; 电解铜; 气密压接; 符合DIN 46288-4/09.09标准; 红色	www.wago.com/216-263
	型号: 216-264 冷压接头; 套管, 适于1.5 mm ² / AWG 16; 绝缘; 电镀锡; 电解铜; 气密压接; 符合DIN 46288-4/09.09标准; 黑色	www.wago.com/216-264
	型号: 216-284 冷压接头; 套管, 适于1.5 mm ² / AWG 16; 绝缘; 电镀锡; 电解铜; 气密压接; 符合DIN 46288-4/09.09标准; 黑色	www.wago.com/216-284
	型号: 216-301 冷压接头; 套管, 适于0.25 mm ² / AWG 24; 绝缘; 电镀锡; 黄色	www.wago.com/216-301
	型号: 216-302 冷压接头; 标识套管, 适用截面积 0.34 mm ² / AWG 22; 绝缘; 电镀锡; 绿色	www.wago.com/216-302
	型号: 216-321 冷压接头; 套管, 适于0.25 mm ² / AWG 24; 绝缘; 电镀锡; 黄色	www.wago.com/216-321
	型号: 216-322 冷压接头; 标识套管, 适用截面积 0.34 mm ² / AWG 22; 绝缘; 电镀锡; 绿色	www.wago.com/216-322

下载

CAD/CAE-Data

CAD data

2D/3D Models 255-402	URL	下载
--------------------------------------	-----	----

CAE data

EPLAN Data Portal 255-402	URL	下载
ZUKEN Portal 255-402	URL	下载

PCB Design

Symbol and Footprint 255-402	URL	下载
--	-----	----

CAX data for your PCB design, consisting of "schematic symbols and PCB footprints", allow easy integration of the WAGO component into your development environment.

Supported formats:

- Accel EDA 14 & 15
- Altium 6 to current version
- Cadence Allegro
- DesignSpark

变更声明。敬请关注进一步的产品说明文件！

WAGO Electronic (Tianjin) Co., Ltd.
No.5, Quan Hui Road
Wuqing Development Area | Tianjin 301700
Tel.: +86 22 59677688 | Fax: +86 22 59617668
Email: info-cn@wago.com

您关于我们产品的任何问题吗？
我们非常乐意接听您的来电，+86 (022) 59677688。

- Eagle Libraries
- KiCad
- Mentor Graphics BoardStation
- Mentor Graphics Design Architect
- Mentor Graphics Design Expedition 99 and 2000
- OrCAD 9.X PCB and Capture
- PADS PowerPCB 3, 3.5, 4.X, and 5.X
- PADS PowerPCB and PowerLogic 3.0
- PCAD 2000, 2001, 2002, 2004, and 2006
- Pulsonix 8.5 or newer
- STL
- 3D STEP
- TARGET 3001!
- View Logic ViewDraw
- Quadcept
- Zuken CadStar 3 and 4
- Zuken CR-5000 and CR-8000

PCB Component Libraries (EDA), PCB CAD Library Ultra Librarian

Installation Notes

Conductor termination

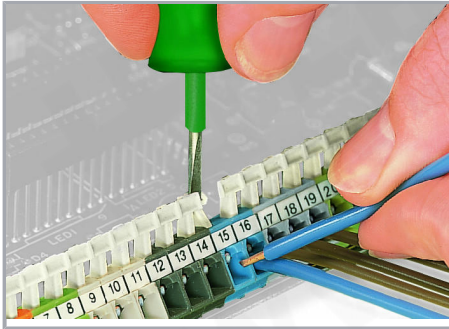

Inserting/removing a conductor – 256 Series.

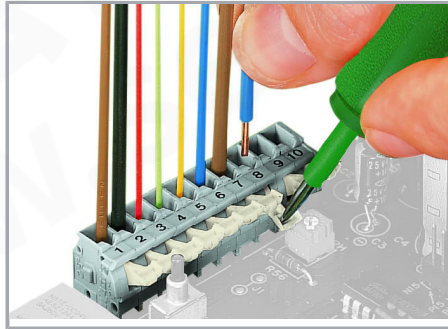

Inserting/removing a conductor – 255 Series.

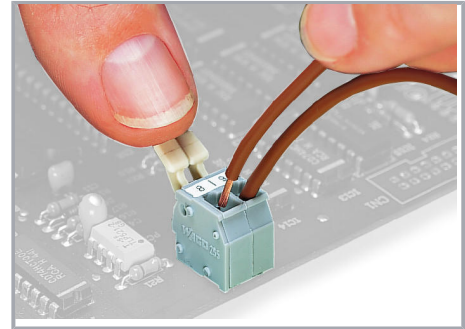

Inserting/removing a conductor via finger-operated lever – 255 Series.

变更声明。 敬请关注进一步的产品说明文件！

WAGO Electronic (Tianjin) Co., Ltd.
No.5, Quan Hui Road
Wuqing Development Area | Tianjin 301700
Tel.: +86 22 59677688 | Fax: +86 22 59617668
Email: info-cn@wago.com

您关于我们产品的任何问题吗？
我们非常乐意接听您的来电， +86 (022) 59677688。

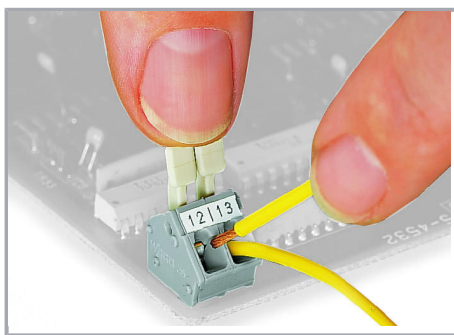

Inserting/removing a conductor via finger-operated lever – 256 Series.

Installation



Possible conductor arrangement with terminal strips staggered (for 256 Series only).

Marking



Formation of groups using housings of different colors.

Testing

变更声明。 敬请关注进一步的产品说明文件！

WAGO Electronic (Tianjin) Co., Ltd.
No.5, Quan Hui Road
Wuqing Development Area | Tianjin 301700
Tel.: +86 22 59677688 | Fax: +86 22 59617668
Email: info-cn@wago.com

您有关于我们产品的任何问题吗？
我们非常乐意接听您的来电， +86 (022) 59677688。

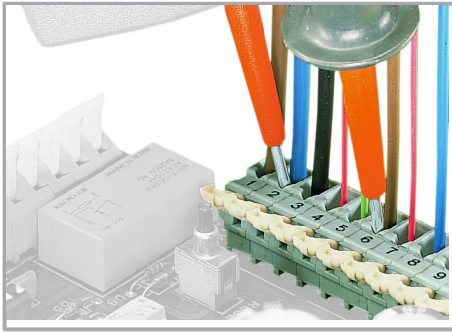

Testing with test probes.

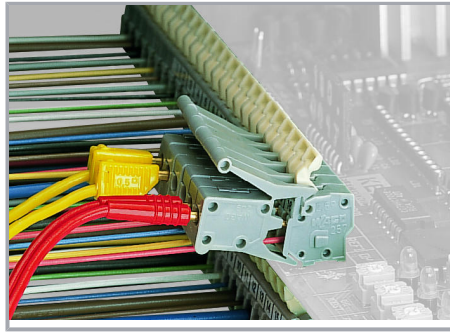

Testing with test plug modules.

变更声明。敬请关注进一步的产品说明文件！

WAGO Electronic (Tianjin) Co., Ltd.
No.5, Quan Hui Road
Wuqing Development Area | Tianjin 301700
Tel.: +86 22 59677688 | Fax: +86 22 59617668
Email: info-cn@wago.com

您有关于我们产品的任何问题吗？
我们非常乐意接听您的来电，+86 (022) 59677688。